



# **Catálogo de Productos 2025**



***PINTANDO MÉXICO  
DESDE 1944***

## Productos

### Brochas

- Componentes de una brocha .....	5
-----------------------------------	---

### Colección Premium

- Brocha Mamey .....	6
- Brocha Super Fina .....	6

### Colección Selecta

- Brocha Serie 401 .....	7
- Brocha Serie 392 .....	7
- Brocha La Calera .....	8

### Colección Estándar

- Brocha Serie 500 .....	9
- Brocha Serie 600 .....	9

### Pinceles

- Pincel Artex 101 Redondo Crema .....	11
- Pincel Artex 101-A Plano Mamey .....	11

### Rodillos

- Componentes de un Rodillo .....	13
- Rodillo para Superficies Rugosas .....	14
- Repuesto / Felpa para Superficies Rugosas .....	14
- Rodillo para Superficies Semi Rugosa .....	15
- Repuesto / Felpa para Superficies Semi Rugosa .....	15
- Rodillo Antigota .....	16
- Repuesto / Felpa Antigota .....	16
- Rodillo para Superficies Lisas .....	17
- Repuesto / Felpa para Superficies Lisas .....	17
- Rodillo Microfibra .....	18
- Repuesto / Felpa Microfibra .....	18

### Mini rodillos

- Mini rodillo antigota .....	20
- Mini rodillo de microfibra .....	21
- Mini rodillo de poliéster .....	21
- Despiece Mini maneral .....	22

### Manerales

- Manerales .....	24
- Despiece Maneral sencillo .....	26

### Extensiones

- Extensiones .....	27
---------------------	----

### Charolas

- Charola para mini-rodillos .....	30
- Charola para rodillo semi-profesional .....	30
- Charola para rodillo profesionales .....	30

## Cepillos para Picar

- Componentes del Cepillo para picar .....	32
- Cepillo de Manija desprendible .....	33
- Cepillo de Manija fija .....	33
- Cepillo con adaptador para extensión .....	33
- Cepillo de 100% filamento sintético .....	33
- Cepillo recto para impermeabilizar .....	34
- Cepillo de 100% fibra tampico (ixtle) .....	34

## Cepillos de Alambre

- Despiece de un Cepillo de alambre .....	36
- Cepillo de alambre de mango recto .....	37
- Cepillo de alambre con mango anatómico .....	37
- Cepillo de latón .....	38
- Cepillo de alambre de plástico económico .....	38

## Cardas copa Miniatura

- Despiece de una bellota .....	40
- Carda de Copa Miniatura Alambre Ondulado 0.35mm .....	41
- Carda de Copa Miniatura Alambre Trenzado 0.15mm .....	41
- Carda de Copa Miniatura Tipo Copa 0.15 .....	42
- Carda de Copa Miniatura Trenzada .....	44
- Despiece de una bellota trenzada .....	40

## Cardas Circulares

- Componentes de una Carda .....	46
- Carda Circular de Alambre 0.35 mm .....	47
- Carda Circular de Alambre 0.35 mm Uso Rudo .....	48
- Carda Circular de Alambre 0.15 mm .....	49
- Carda Circulares de Alambre Trenzado entrada milimétrica .....	50
- Carda Circular Trenzada .....	56
- Carda de Copa de Alambre Trenzado Entrada standard .....	56

## Solventes

- Thinner .....	59
- Aguarrás .....	59
- Afloja Todo .....	59

## Cubre todo

- Cubre todo .....	61
--------------------	----





# Brochas

Brochas Perfect con más de 80 años de experiencia con innovación para ofrecer brochas ideales para cualquier proyecto. Desde la clásica brocha mamey hasta las nuevas brochas con filamentos sintéticos de alta tecnología y mangos ergonómicos, garantizan acabados profesionales. Sus filamentos aseguran una aplicación suave y uniforme, mientras que los mangos brindan mayor control y comodidad. Además, las trabes y el epoxi aumentan su durabilidad y resistencia.





Agujero de Soporte  
para Colgar la Brocha

Mango Plástico de Polipropileno  
(Según Modelo)

Casquillos de lámina  
Estañado



Clavos Astriados  
de Acero Niquelado

Resina Epóxica,  
resistente a solventes



Trabas Plásticas o  
Separadores de Filamento

Mezcla de filamentos con  
cerda de puerco



# Brocha Colección Premium

## Brocha Mamey

No. artículo	Medida plg	Medida mm	Vol. m <sup>3</sup>	Empaque	UPC
A00501	1/2"	13mm	0.00262	36 pz.	7501030800712
A00502	1"	25mm	0.00262	36 pz.	7501030800729
A00503	1.5"	38mm	0.00570	36 pz.	7501030800736
A00504	2"	51mm	0.00570	36 pz.	7501030800743
A00505	2.5"	64mm	0.00823	36 pz.	7501030800750
A00506	3"	76mm	0.00953	36 pz.	7501030800767
A00507	4"	102mm	0.00612	12 pz.	7501030800774
A00508	5"	127mm	0.00861	12 pz.	7501030800781
A00509	6"	152mm	0.01072	12 pz.	7501030800798



Fichas Técnicas



## Brocha Super Fina

No. artículo	Medida plg	Medida mm	Vol. m <sup>3</sup>	Empaque	UPC
B00305	1"	25mm	0.00262	12 pz.	7501030805922
B00306	1.5"	38mm	0.00570	12 pz.	7501030805939
B00307	2"	51mm	0.00570	12 pz.	7501030805946
B00308	2.5"	64mm	0.00823	12 pz.	7501030805953
B00309	3"	76mm	0.00953	12 pz.	7501030805960
B00327	4"	102mm	0.00612	12 pz.	7501030805977



Fichas Técnicas





# Brocha Colección Selecta



## Brocha Serie 401

No. artículo	Medida plg	Medida mm	Vol. m <sup>3</sup>	Empaque	UPC
A00652	1"	25mm	0.00262	36 pz.	7501030801818
A00653	1.5"	38mm	0.00570	36 pz.	7501030801825
A00654	2"	51mm	0.00570	36 pz.	7501030801832
A00655	2.5"	64mm	0.00823	36 pz.	7501030801849
A00656	3"	76mm	0.00953	36 pz.	7501030801856
A00657	4"	102mm	0.00612	12 pz.	7501030801863
A00658	5"	127mm	0.00861	12 pz.	7501030801870
A00659	6"	152mm	0.01072	12 pz.	7501030801887



Fichas Técnicas



## Brocha Serie 392

No. artículo	Medida plg	Medida mm	Vol. m <sup>3</sup>	Empaque	UPC
A00461	1"	25mm	0.00262	36 pz.	7501030800927
A00462	1.5"	38mm	0.00570	36 pz.	7501030800934
A00463	2"	51mm	0.00570	36 pz.	7501030800941
A00464	2.5"	64mm	0.00823	36 pz.	7501030800958
A00465	3"	76mm	0.00953	36 pz.	7501030800965
A00467	4"	102mm	0.00612	12 pz.	7501030800972
A00468	5"	127mm	0.00861	12 pz.	7501030800989
A00469	6"	152mm	0.01072	12 pz.	7501030800996



Fichas Técnicas



# Brocha Colección Selecta

## Brocha La Calera

No. artículo	Medida plg	Medida mm	Vol. m <sup>3</sup>	Empaque	UPC
B00401	4"	102mm	0.00612	12 pz.	7501030806363
B00402	5"	127mm	0.00861	12 pz.	7501030806370
B00403	6"	152mm	0.01072	12 pz.	7501030806387



Fichas Técnicas





# Brocha Colección Estandar



## Brocha Serie 500

No. artículo	Medida plg	Medida mm	Vol. m <sup>3</sup>	Empaque	UPC
A00682	1"	25mm	0.00262	36 pz.	7501030802006
A00683	1.5"	38mm	0.00570	36 pz.	7501030802013
A00684	2"	51mm	0.00570	36 pz.	7501030802020
A00685	2.5"	64mm	0.00823	36 pz.	7501030802037
A00686	3"	76mm	0.00953	36 pz.	7501030802044
A00687	4"	102mm	0.00612	12 pz.	7501030802051
A00688	5"	127mm	0.00861	12 pz.	7501030802068
A00689	6"	152mm	0.01072	12 pz.	7501030802075



Fichas Técnicas



## Brocha Serie 600

No. artículo	Medida plg	Medida mm	Vol. m <sup>3</sup>	Empaque	UPC
A00672	1"	25mm	0.00262	36 pz.	7501030802372
A00673	1.5"	38mm	0.00570	36 pz.	7501030802389
A00674	2"	51mm	0.00570	36 pz.	7501030802396
A00675	2.5"	64mm	0.00823	36 pz.	7501030802402
A00676	3"	76mm	0.00953	36 pz.	7501030802419
A00677	4"	102mm	0.00612	12 pz.	7501030802426
A00678	5"	127mm	0.00861	12 pz.	7501030802433
A00679	6"	152mm	0.01072	12 pz.	7501030802440



Fichas Técnicas





# *Pinceles*

Nuestros pinceles con suave y resistente pelo de pony, ofrecen una precisión y suavidad inigualables; además de ser elaborados con materiales de la más alta calidad. Estos pinceles son ideales para artistas de todos los niveles. Su versatilidad, gracias a sus puntas redondas y planas, te permitirán crear obras maestras de arte únicas y detalladas.



## Pincel Artex 101 Redondo Crema

No. artículo	Medida	Empaque	Vol. m <sup>3</sup>	UPC
E01100	00	12 pz.	0.000060	7501030811015
E01110	0	12 pz.	0.000060	7501030811022
E01111	1	12 pz.	0.000129	7501030811039
E01112	2	12 pz.	0.000129	7501030811046
E01113	3	12 pz.	0.000129	7501030811053
E01114	4	12 pz.	0.000181	7501030811060
E01115	5	12 pz.	0.000181	7501030811077
E01116	6	12 pz.	0.000288	7501030811084
E01117	7	12 pz.	0.000288	7501030811091
E01118	8	12 pz.	0.000288	7501030811107
E01119	9	12 pz.	0.000288	7501030811114



## Pincel Artex 101-A Plano Mamey

No. artículo	Medida	Empaque	Vol. m <sup>3</sup>	UPC
E01200	00	12 pz.	0.000060	7501030811121
E01210	0	12 pz.	0.000060	7501030811138
E01211	1	12 pz.	0.000129	7501030811145
E01212	2	12 pz.	0.000129	7501030811152
E01213	3	12 pz.	0.000129	7501030811169
E01214	4	12 pz.	0.000181	7501030811176
E01215	5	12 pz.	0.000181	7501030811183
E01216	6	12 pz.	0.000288	7501030811190
E01217	7	12 pz.	0.000288	7501030811206
E01218	8	12 pz.	0.000288	7501030811213
E01219	9	12 pz.	0.000288	7501030811220



Fichas Técnicas





# Rodillos

Rodillos para todos tus proyectos.

Ya sea para grandes superficies o pequeños detalles, nuestros rodillos ofrecen una aplicación uniforme y precisa.

- \* Rodillos: Para una cobertura rápida y uniforme en paredes y techos.
- \* Mini rodillos: Perfectos para molduras y rincones pequeños.
- \* Microfibra: Ideal para acabados lisos y epoxi.
- \* Poliéster: Versátil para una amplia variedad de superficies.
- \* Espuma: Para acabados suaves y superficies porosas.



# DESPIECE MANERAL DE JAULA

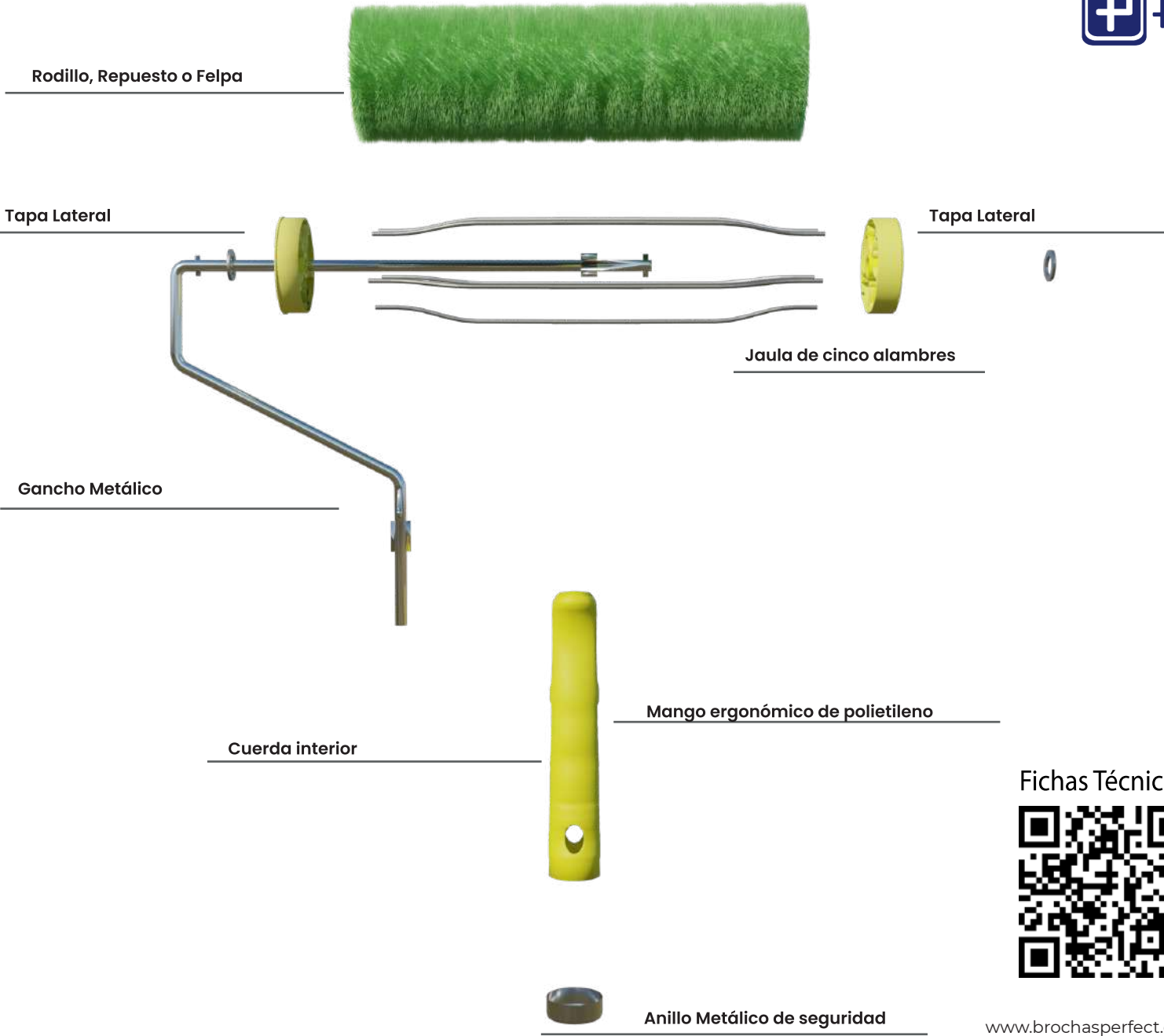

Fichas Técnicas



# Rodillos

## Rodillo para Superficies Rugosas

No. artículo	Medida plg	Medida mm	Felpa	Empaque	UPC
R00149	9"	229mm	1 1/4"	35 pz.	7501030838494
R00172	9"	229mm	1 1/4"	40 pz.	7501030838722
R00123	9"	229mm	1 1/4"	35 pz.	7501030838234



## Repuesto / Felpa para Superficies Rugosas

No. artículo	Medida plg	Medida mm	Felpa	Empaque	UPC
R00223	9"	229mm	1 1/4"	20 pz.	7501030842231
R00249	9"	229mm	1 1/4"	20 pz.	7501030842491



# Rodillos

## Rodillos para Superficies Semi-Rugosas

No. artículo	Medida plg	Medida mm	Felpa	Empaque	UPC
R00129	9"	229mm	1"	50 pz.	7501030838241
R00139	9"	229mm	3/4"	50 pz.	7501030838395
R00170	9"	229mm	3/4"	40 pz.	7501030838708
R00121	9"	229mm	3/4"	50 pz.	7501030838210
R00125	9"	229mm	3/4"	60 pz.	7501030838258

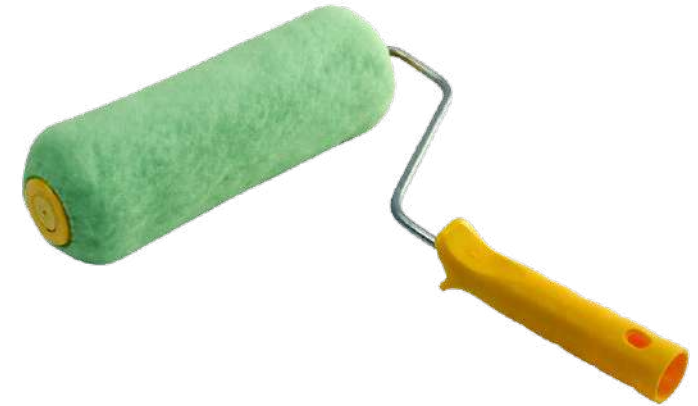

## Repuesto / Felpa para Superficies Semi-Rugosas

No. artículo	Medida plg	Medida mm	Felpa	Empaque	UPC
R00239	9"	229mm	3/4"	24 pz.	7501030842392
R00221	9"	229mm	3/4"	24 pz.	7501030842217
R00229	9"	229mm	1"	24 pz.	7501030842293





# Rodillos

## Rodillos Antigota

No. artículo	Medida plg	Medida mm	Felpa	Empaque	UPC
<b>R00174</b>	<b>4"</b>	<b>102mm</b>	<b>7/16"</b>	<b>100 pz.</b>	<b>7501030838746</b>
<b>R00175</b>	<b>3"</b>	<b>76mm</b>	<b>7/16"</b>	<b>130 pz.</b>	<b>7501030838753</b>
<b>R00176</b>	<b>9"</b>	<b>228mm</b>	<b>7/16"</b>	<b>70 pz.</b>	<b>7501030838739</b>

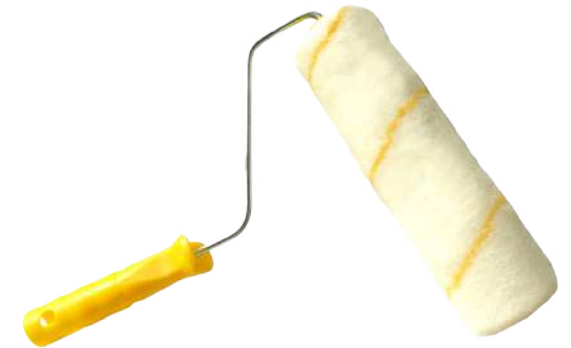

## Repuesto / Felpa Antigota

No. artículo	Medida plg	Medida mm	Felpa	Empaque	UPC
<b>R00274</b>	<b>4"</b>	<b>102mm</b>	<b>7/16"</b>	<b>70 pz.</b>	<b>7501030842613</b>
<b>R00275</b>	<b>3"</b>	<b>76mm</b>	<b>7/16"</b>	<b>90 pz.</b>	<b>7501030842682</b>
<b>R00276</b>	<b>9"</b>	<b>228mm</b>	<b>7/16"</b>	<b>35 pz.</b>	<b>7501030842644</b>



# Rodillos

## Rodillos para Superficies Lisas

No. artículo	Medida plg	Medida mm	Felpa	Empaque	UPC
R00103	3"	76mm	5/8"	130 pz.	7501030838036
R00104	4"	102mm	5/8"	100 pz.	7501030838043
R00107	7"	178mm	5/8"	70 pz.	7501030838074
R00108	9"	229mm	3/8"	70 pz.	7501030838081
R00109	9"	229mm	5/8"	60 pz.	7501030838098



## Repuesto / Felpa Superficies Lisas

No. artículo	Medida plg	Medida mm	Felpa	Empaque	UPC
R00203	3"	76mm	5/8"	90 pz.	7501030842033
R00204	4"	102mm	5/8"	70 pz.	7501030842040
R00207	7"	178mm	5/8"	70 pz.	7501030842071
R00208	9"	229mm	3/8"	35 pz.	7501030842088
R00209	9"	229mm	5/8"	28 pz.	7501030842095



## Rodillos Microfibra

No. artículo	Medida plg	Medida mm	Felpa	Empaque	UPC
R00181	3"	76mm	7/16"	130 pz.	7501030838821
R00182	4"	102mm	7/16"	100 pz.	7501030838838
R00183	9"	228mm	7/16"	70 pz.	7501030838845
R00193	9"	228mm	3/4"	50 pz.	7501030838906



## Repuesto / Felpa para Microfibra

No. artículo	Medida plg	Medida mm	Felpa	Empaque	UPC
R00281	3"	76mm	7/16"	90 pz.	7501030842669
R00282	4"	102mm	7/16"	70 pz.	7501030842705
R00283	9"	228mm	7/16"	35 pz.	7501030842613
R00293	9"	228mm	3/4"	24 pz.	7501030842668







# ***Mini Rodillos***

Nuestros mini rodillos son perfectos para espacios reducidos, como molduras y rincones. Diseñados para ofrecer acabados lisos y profesionales, garantizan un trabajo preciso y de alta calidad en cada detalle.



**Mini Rodillo Antigota Línea Amarilla**

No. artículo	Medida plg	Medida mm	Felpa	Empaque	UPC
R00910	4"	102mm	7/8"	10 pz.	7501030846710
R00760	4"	102mm	7/8"	2 pz.	7501030846727
R00660	4"	102mm	7/8"	3 pz.	7501030844525



# Mini Rodillos



## Mini Rodillo de Microfibra

No. artículo	Medida plg	Medida mm	Felpa	Empaque	UPC
R00911	4"	102mm	7/8"	10 pz.	7501030846703
R00766	4"	102mm	7/8"	2 pz.	7501030846741
R00661	4"	102mm	7/8"	3 pz.	7501030844518

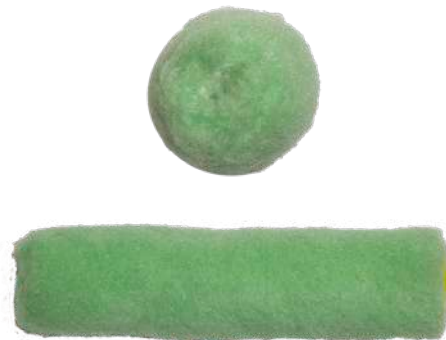

## Mini Rodillo de Poliester

No. artículo	Medida plg	Medida mm	Felpa	Empaque	UPC
R00360	4"	102mm	7/8"	3 pz.	7501030842758
R00456	4"	102mm	7/8"	3 pz.	7501030803362
R00465	4"	102mm	7/8"	3 pz.	7501030844532



## DESPIECE MINI MANERAL

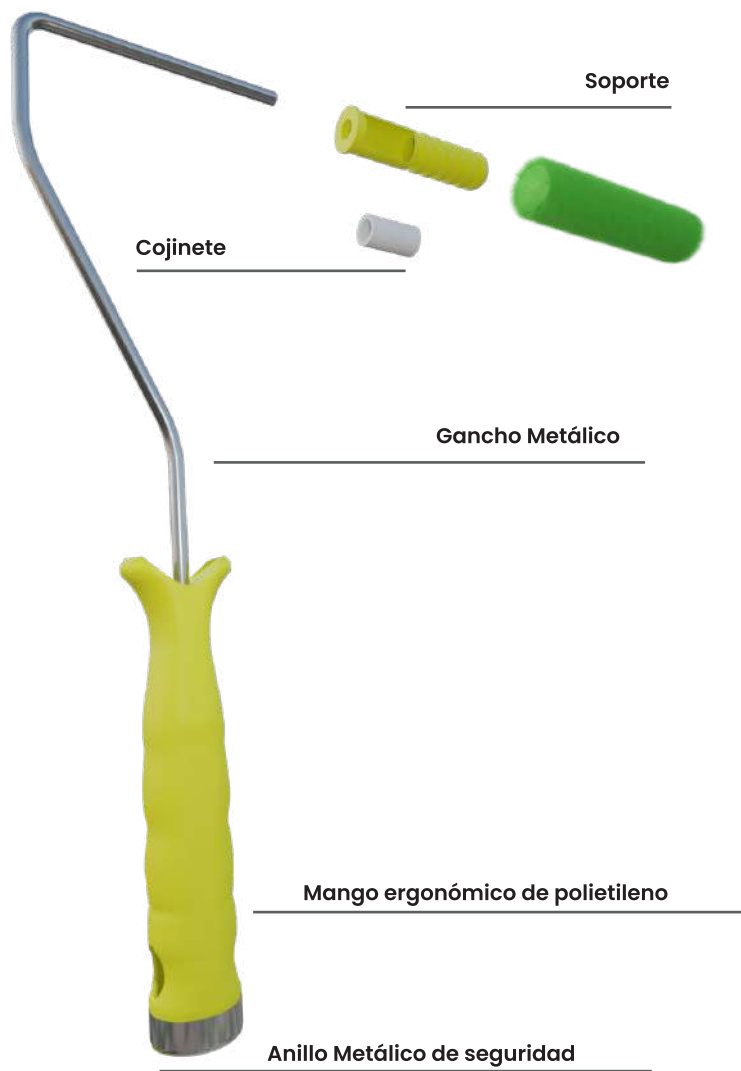



# Manerales

Nuestra gama de manerales te ofrece la herramienta ideal para cualquier proyecto de pintura. Desde el maneral sencillo para trabajos ocasionales hasta el maneral superprofesional, diseñado para los profesionales más exigentes. Nuestra tecnología de rosquilla especial, presente en nuestros manerales, garantiza una conexión segura y duradera con las extensiones, evitando roturas y asegurando un trabajo sin interrupciones.

Así mismo, nuestra arandela de acero es la clave para una conexión de refuerzo duradera y confiable.



# Manerales

Fichas Técnicas



## Manerales

Código	Manerales	Diámetro Alambre	Empaque	UPC
RS20089	Jaula 5 Alambres	5.2mm	50 pz.	7501030838807
RS20090	Jaula Profesional	5.7mm	24 pz.	7501030838814
R00385	Sencillo 9"	5.2mm	24 pz.	7501030838876
R00382	Maneral de 4"			7501030838869
R00367	Minirodillo	5.7mm	50 pz.	7501030843634







# ***Extensiones***

Nuestras extensiones con punta de nylon, disponibles en longitudes de 1 metro hasta los 3 metros, ofrecemos una alta resistencia y durabilidad. Con un diseño de anclaje profundo, son prácticamente irrompibles; cuando se combinan con nuestros manerales, garantizando un trabajo seguro y eficiente en alturas y áreas difíciles de llegar.

## DESPIECE MANERAL SENCILLO

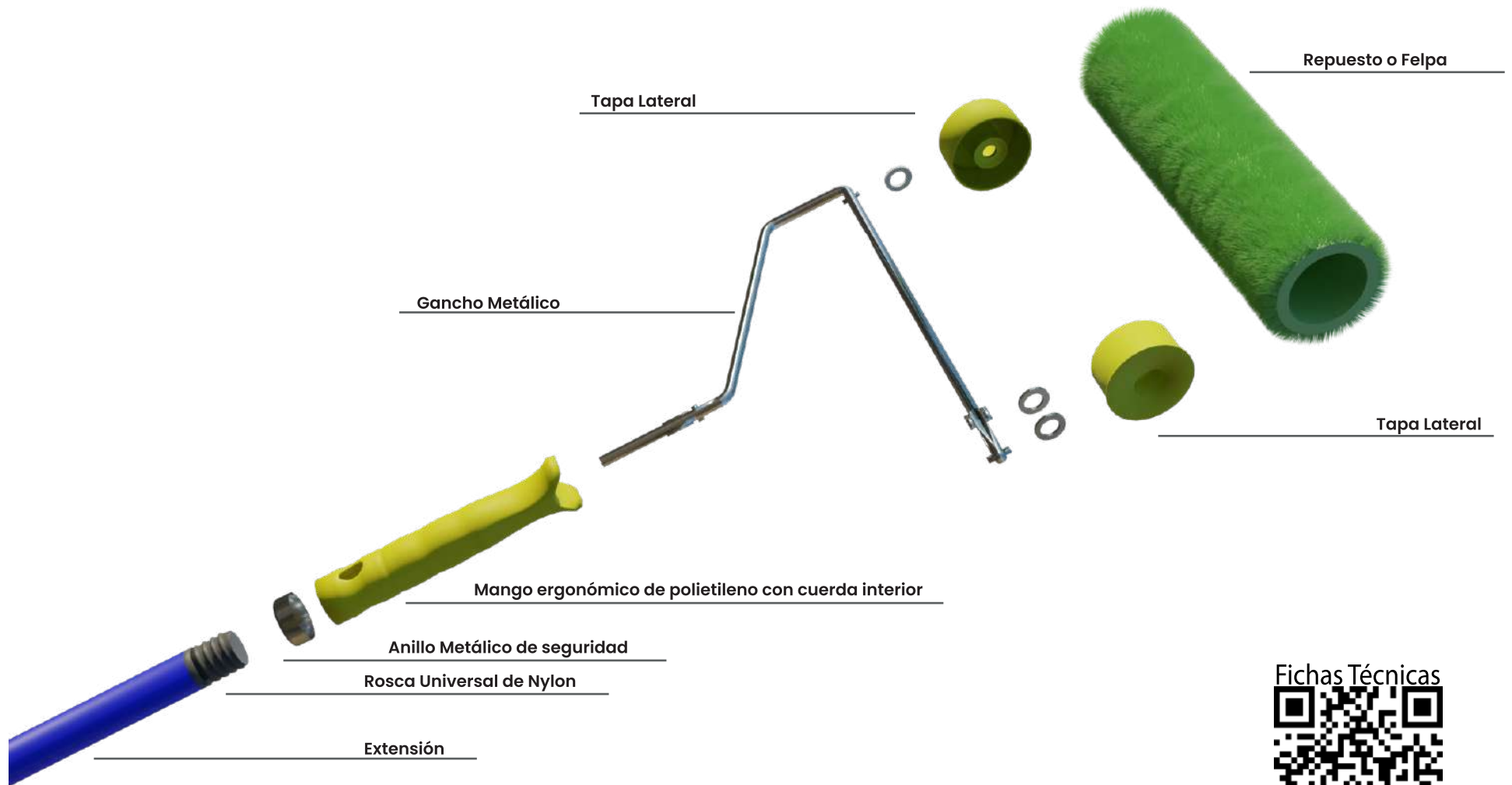

Fichas Técnicas



# Extensiones



R00318



R00325



R00326

No. artículo	Medida	Medida mm	Etapas	Material	Empaque	UPC
<b>R00318</b>	<b>1.20mts</b>	<b>102mm</b>	<b>1</b>	<b>Metal</b>	<b>10 pz.</b>	<b>7501030803188</b>
<b>R00325</b>	<b>1 a 2mts</b>	<b>102mm</b>	<b>2</b>	<b>Metal</b>	<b>2 pz.</b>	<b>7501030803256</b>
<b>R00326</b>	<b>1.50 a 3mts</b>	<b>102mm</b>	<b>2</b>	<b>Metal</b>	<b>3 pz.</b>	<b>7501030803263</b>

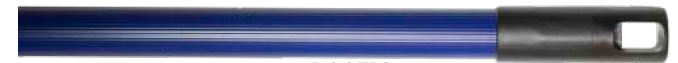

R00318



R00325



R00326



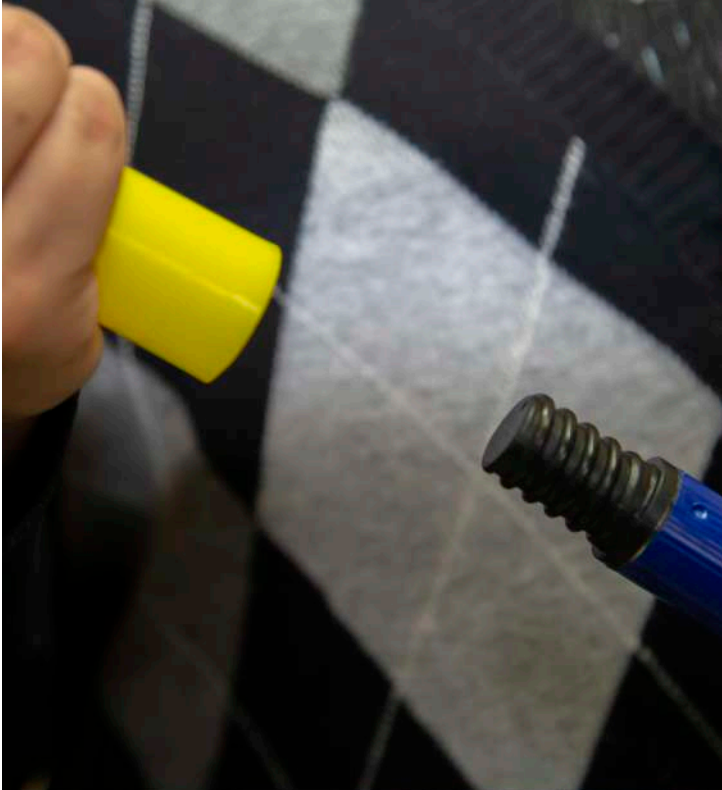





# *Charolas*

Diseñadas para facilitar tu trabajo, nuestras charolas para rodillo ofrecen un espacio amplio y seguro para la pintura. Su material de alta calidad garantiza una larga vida útil y una fácil limpieza. ¡Maximiza tu eficiencia con nuestras charolas!

## Charolas para mini-rodillos

Código	Charola	Empaque	UPC
R00695	Miniroller 4	20 pz.	7501030843061

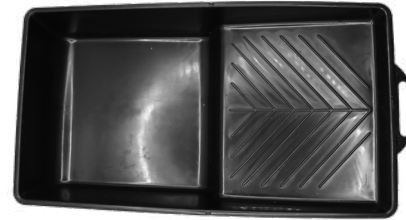

R00695



R00695

## Charolas para rodillo semi-profesional

Código	Charola	Empaque	UPC
R00310	Económica	20 pz.	7501030843108



R00310



R00310

## Charolas para rodillo profesional

Código	Charola	Empaque	UPC
R00308	Económica	20 pz.	7501030843085



R00308



R00308

Fichas Técnicas





# ***Cepillos para Picar pintura***

Nuestra gama de cepillos ofrece la herramienta perfecta para cada proyecto de pintura. Desde cepillos básicos de filamentos sintéticos, ideales para trabajos ocasionales, hasta cepillos profesionales con mezcla de filamentos y cerdas naturales de cola de caballo, diseñados específicamente para superficies porosas y de difícil acceso. Pinta con rapidez y efectividad utilizando nuestros cepillos Perfect, y logra acabados impecables en cada aplicación.

[www.brochasperfect.com.mx](http://www.brochasperfect.com.mx)

## DESPIECE CEPILLO DE PICAR

Mezcla de filamento y  
cerda de cola de caballo

---

Alambre con grapa de sujeción

---



Bloque de plástico de polipropileno negro

---



Fichas Técnicas





# Cepillos para Picar

## Cepillo de Manija Desprendible

No. artículo	Salida de filamento/cerda		Dimensión de bloque	Empaque	UPC
	Medida plg	Medida mm			
F03202	1 1/2"	38mm	98x157mm	4 pz.	7501030817024

## Cepillo de Manija fija

No. artículo	Salida de filamento/cerda		Dimensión de bloque	Empaque	UPC
	Medida plg	Medida mm			
F03212	1 1/2"	38mm	98x157mm	4 pz.	7501030817123



F03202



F03212

## Cepillo con adaptador para extensión

No. artículo	Salida de filamento/cerda		Dimensión de bloque	Empaque	UPC
	Medida plg	Medida mm			
Fx3222-CA	1 1/2"	38mm	85x168mm	4 pz.	7501030811510

## Cepillo de 100% filamento sintético

No. artículo	Salida de filamento/cerda		Dimensión de bloque	Empaque	UPC
	Medida plg	Medida mm			
F03216	1 1/2"	38mm	85x168mm	4 pz.	7501030817161



FX3222-CA



F03216



# Cepillos para Picar



**Cepillo para impermeabilizar de fibra de Ixtle**

No. artículo	Salida de filamento/cerda		Dimensión de bloque	Empaque	UPC
	Medida plg	Medida mm			
<b>F03310</b>	<b>1 1/2"</b>	<b>38mm</b>	<b>85x168mm</b>	<b>4 pz.</b>	<b>7501030817352</b>



**Cepillo para impermeabilizar rústico de fibra de Ixtle**

No. artículo	Salida de filamento/cerda		Dimensión de bloque	Empaque	UPC
	Medida plg	Medida mm			
<b>F03380-CB</b>	<b>1 1/2"</b>	<b>38mm</b>	<b>85x168mm</b>	<b>4 pz.</b>	<b>7501030817345</b>





# ***Cepillos de Alambre***

Nuestra línea de cepillos de alambre está diseñada para restaurar y preparar tus piezas metálicas. Elimina óxido, rebabas y pintura de forma rápida y eficiente. Ideal para preparar superficies antes de soldar, pintar o galvanizar. Fabricados con materiales de alta calidad, nuestros cepillos son resistentes y duraderos.



## DESPIECE CEPILLO DE ALAMBRE



# Cepillos de Alambre

## Cepillo de alambre de mano recto

No. artículo	Medida	Hileras de alambre	Empaque	UPC
H00018	2x2 / 5x33cm	3x17	12 pz.	7501030823186
H00036	2x2 / 5x33cm	6x19	12 pz.	7501030823360



H00018

## Cepillo de alambre con mango anatómico

No. artículo	Medida	Hileras de alambre	Empaque	UPC
H00054	2x3x26cm	4x16	12 pz.	7501030823037
H00454	2x3x26cm	4x16 Acero Inox	12 pz.	7501030824541



H00054



H00454



# Cepillos de Alambre

## Cepillo de latón

No. artículo	Medida	Tipo de alambre	Empaque	UPC
<b>F03405</b>	<b>18x4cm</b>	<b>0.15mm</b>	<b>12 pz.</b>	<b>7501030817550</b>



## Cepillo de alambre de plástico económico

No. artículo	Medida	Hileras de alambre	Empaque	UPC
<b>H00019</b>	<b>2x2x33cm</b>	<b>6x19</b>	<b>12 pz.</b>	<b>7501030823193</b>
<b>H00055</b>	<b>2x3x26cm</b>	<b>4x16</b>	<b>12 pz.</b>	<b>7501030823544</b>







# ***Carda Copa Miniatura***

Resistencia y durabilidad para trabajos exigentes. Nuestras bellotas están fabricadas bajo estrictos controles de calidad, lo que les permite ofrecer un rendimiento excepcional para altas velocidades de rotación, de hasta 22,000 RPM. Su diseño, que incluye buje, alambre y epoxi, asegura una unión sólida y duradera. Son ideales para trabajos industriales que demandan máxima precisión y seguridad.

## DESPIECE DE BELLOTA /CARDA MINITURA

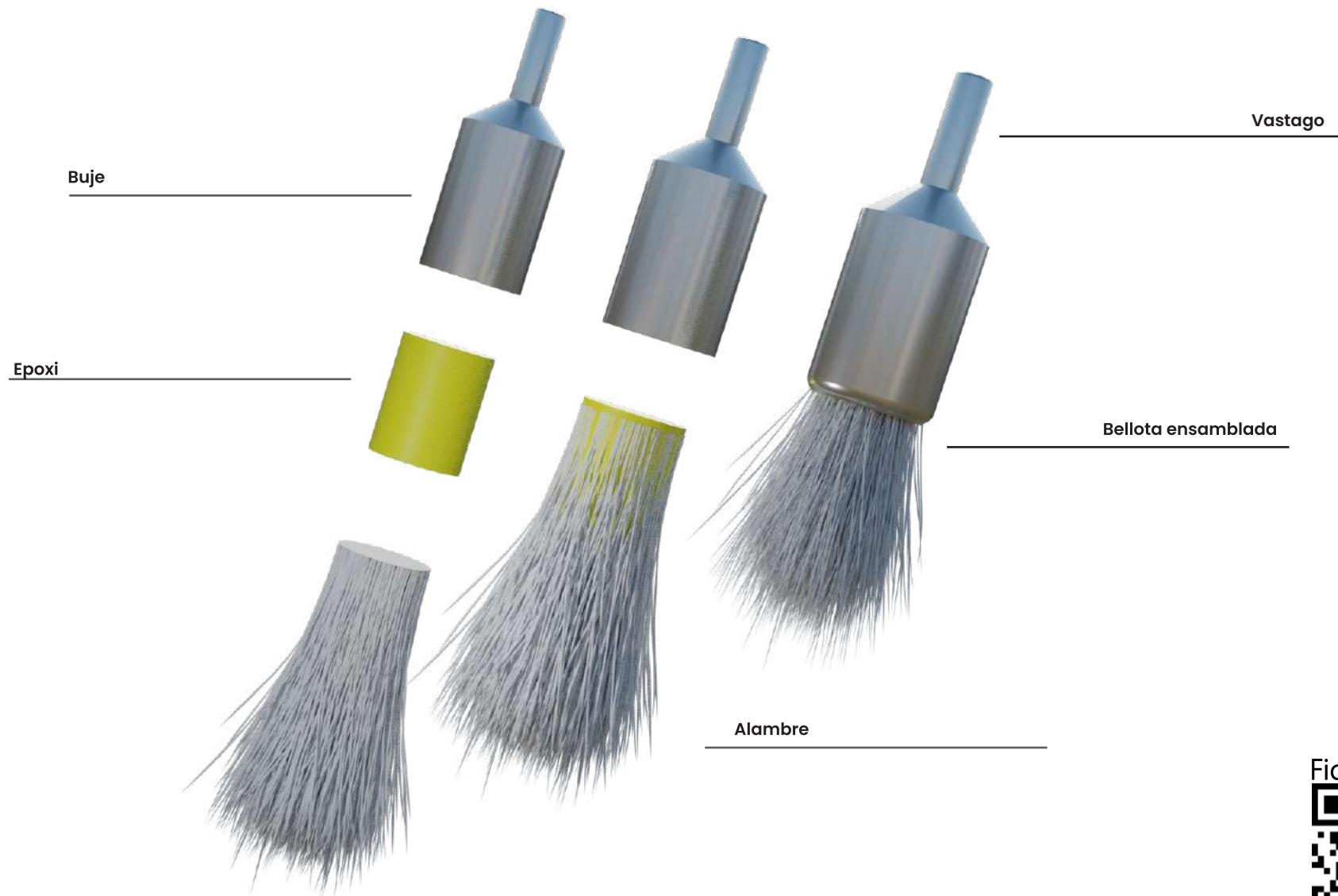



## Carda de Copa Miniatura Alambre Ondulado 0.35mm



Código	D Diámetro Superior		Diámetro Alambre		V Vástago	
	mm	"	mm	"	mm	"
100520	19mm	3/4"	0.35mm	0.014"	6.3mm	1/4"
100521	22mm	7/8"	0.35mm	0.014"	6.3mm	1/4"
100522	25mm	1"	0.35mm	0.014"	6.3mm	1/4"
100523	29mm	1 1/8"	0.35mm	0.014"	6.3mm	1/4"



Código	D Diámetro Superior		Diámetro Alambre		V Vástago	
	mm	"	mm	"	mm	"
100528	13mm	1/2"	0.15mm	0.006"	6.3mm	1/4"
100529	16mm	5/8"	0.15mm	0.006"	6.3mm	1/4"
100530	19mm	3/4"	0.15mm	0.006"	6.3mm	1/4"
100531	22mm	7/8"	0.15mm	0.006"	6.3mm	1/4"
100532	25mm	1"	0.15mm	0.006"	6.3mm	1/4"
100533	29mm	1 1/8"	0.15mm	0.006"	6.3mm	1/4"

## Carda de Copa Miniatura de Alambre Trenzado de 0.35mm

Alambre Alemán de Alta Calidad



Código	D Diámetro Superior		Diámetro Alambre		V Vástago	
	mm	"	mm	"	mm	"
100551	22.3mm	7/8"	0.35mm	0.014"	6.3mm	1/4"

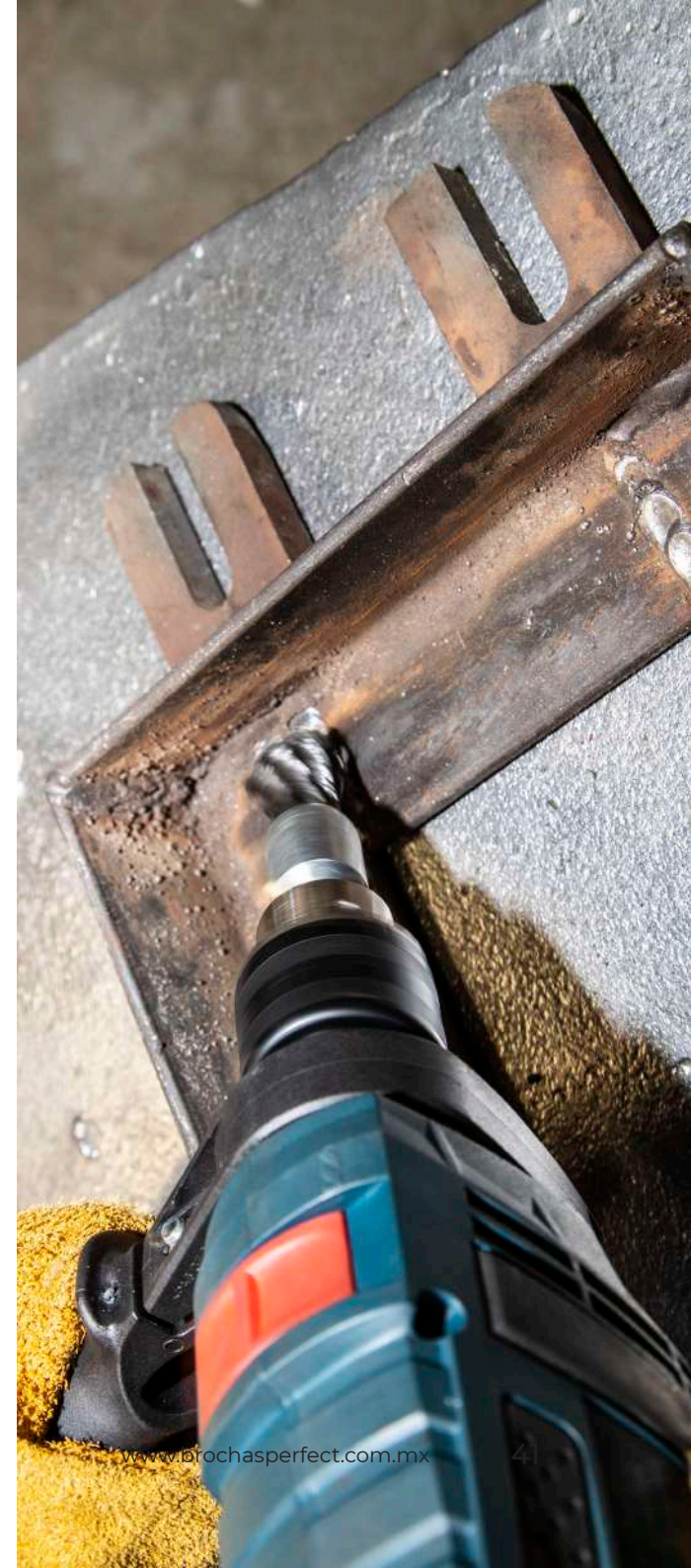

# Carda Copa Miniatura

## Carda Circular Miniatura Tipo Copa

Código	D Diámetro Superior		Diámetro Alambre		V Vástago		Empaque
100570	51mm	2"	0.15mm	0.006"	6.3mm	¼"	Skin Pack
100570-12	51mm	2"	0.15mm	0.006"	6.3mm	¼"	12 pzas
100571	59mm	2 <sup>5</sup> / <sub>16</sub> "	0.15mm	0.006"	6.3mm	¼"	Skin Pack
100571-05	59mm	2 <sup>5</sup> / <sub>16</sub> "	0.15mm	0.006"	6.3mm	¼"	12 pzas

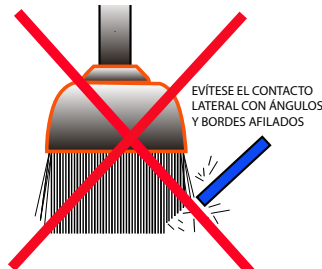
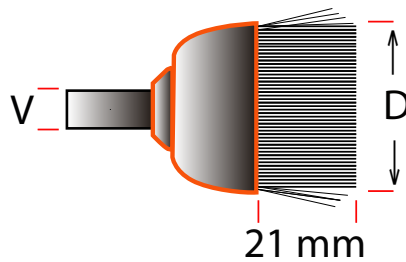

Brochas Perfect fabrica cardas en dos variedades: circulares, y de Copa, diseñadas para taladros neumáticos o eléctricos. Su tamaño compacto las hace ideales para lugares de difícil acceso, como moldes de fundición o culatas de motores. También ofrecemos cardas en acero inoxidable bajo pedido especial, perfectas para aplicaciones que requieren evitar la contaminación con residuos oxidantes.



Se recomienda su uso en:





## DESPIECE DE BELLOTA TRENZADA

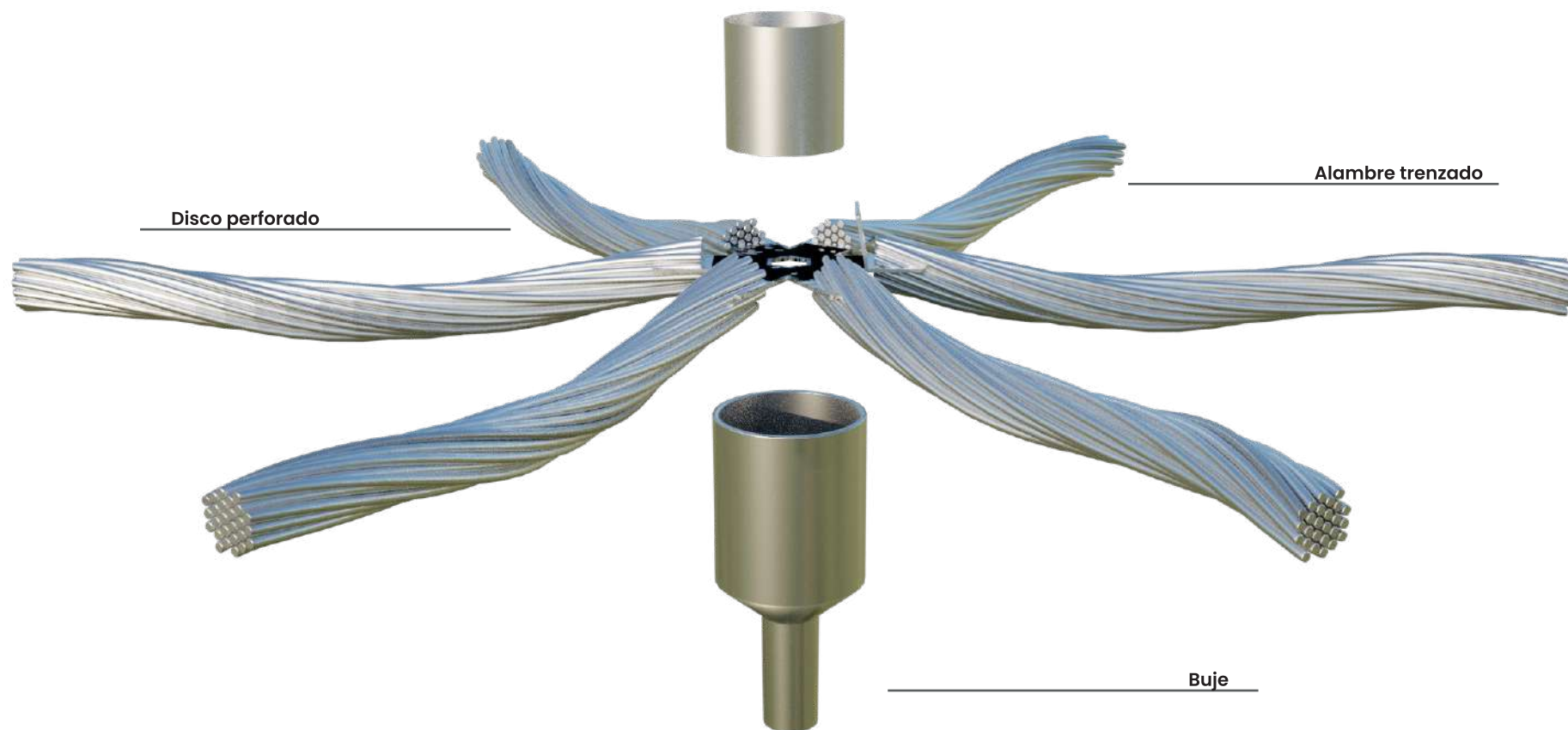

Código	D Diámetro Superior		A Apertura		Diámetro Alambre		V Vástago		Empaque
100010	63mm	2½"	9mm	¾"	0.20mm	0.008"	6.3mm	¼"	Skin Pack
100010-12	63mm	2½"	9mm	¾"	0.20mm	0.008"	6.3mm	¼"	12 en Caja
100011	72mm	3"	10mm	¾"	0.20mm	0.008"	6.3mm	¼"	Skin Pack
10011-10	72mm	3"	10mm	¾"	0.20mm	0.008"	6.3mm	¼"	12 en Caja

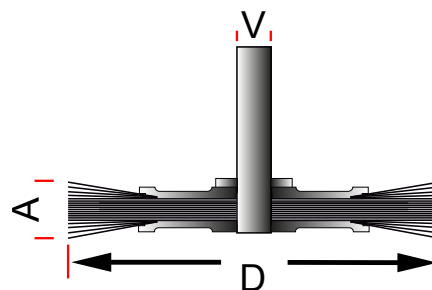

Código	D Diámetro Superior		A Apertura		Diámetro Alambre		Empaque
100025	63mm	2½"	9mm	¾"	0.35mm	0.014"	Skin Pack

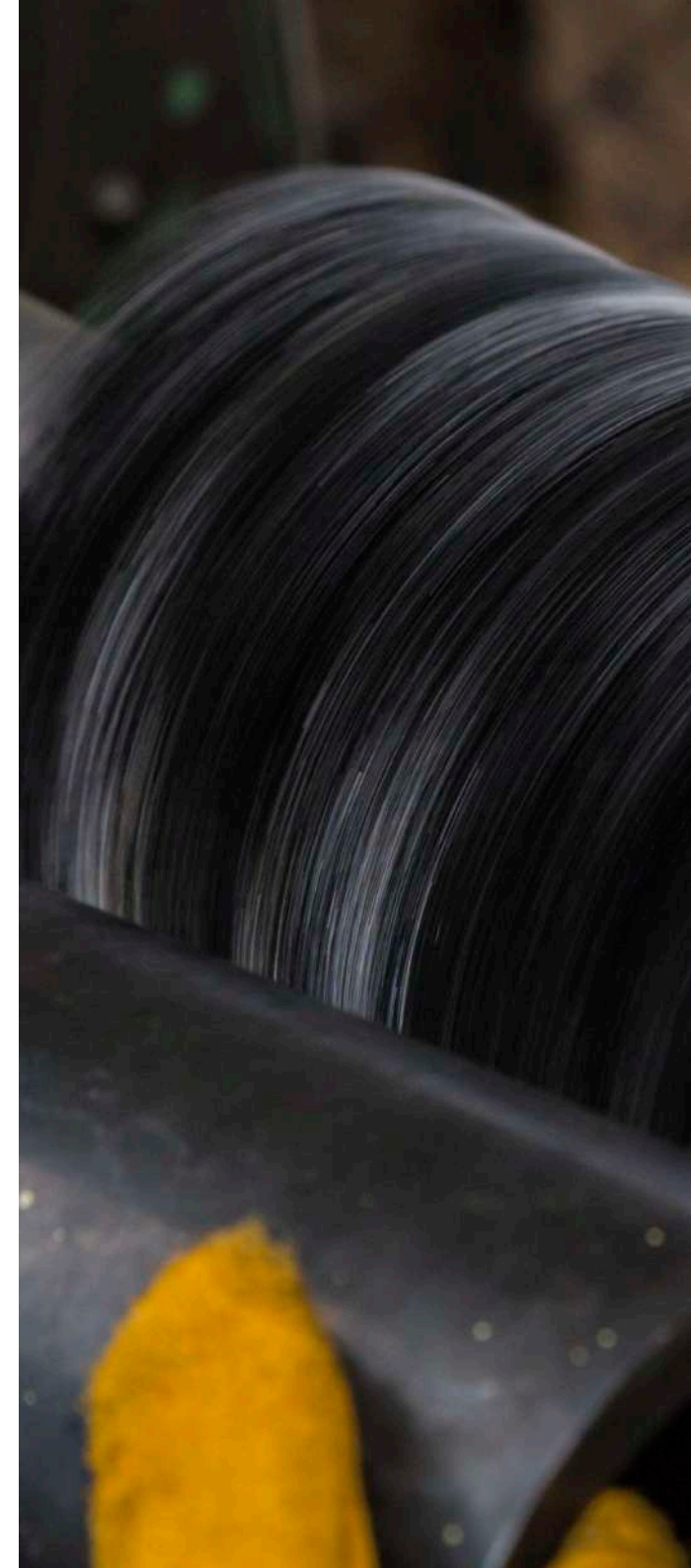
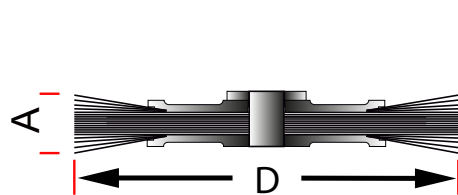





# ***Cardas Circulares***

Resistencia y durabilidad para trabajos exigentes. Nuestras cardas están fabricadas bajo estrictos controles de calidad, lo que les permite ofrecer un rendimiento excepcional a altas velocidades de rotación, de hasta 22,000 rpm. Su diseño, que incluye buje, alambre y epoxi, asegura una unión sólida y duradera. Son ideales para trabajos industriales que demandan máxima precisión y seguridad.



## DESPIECE DE CARDA DE COPA

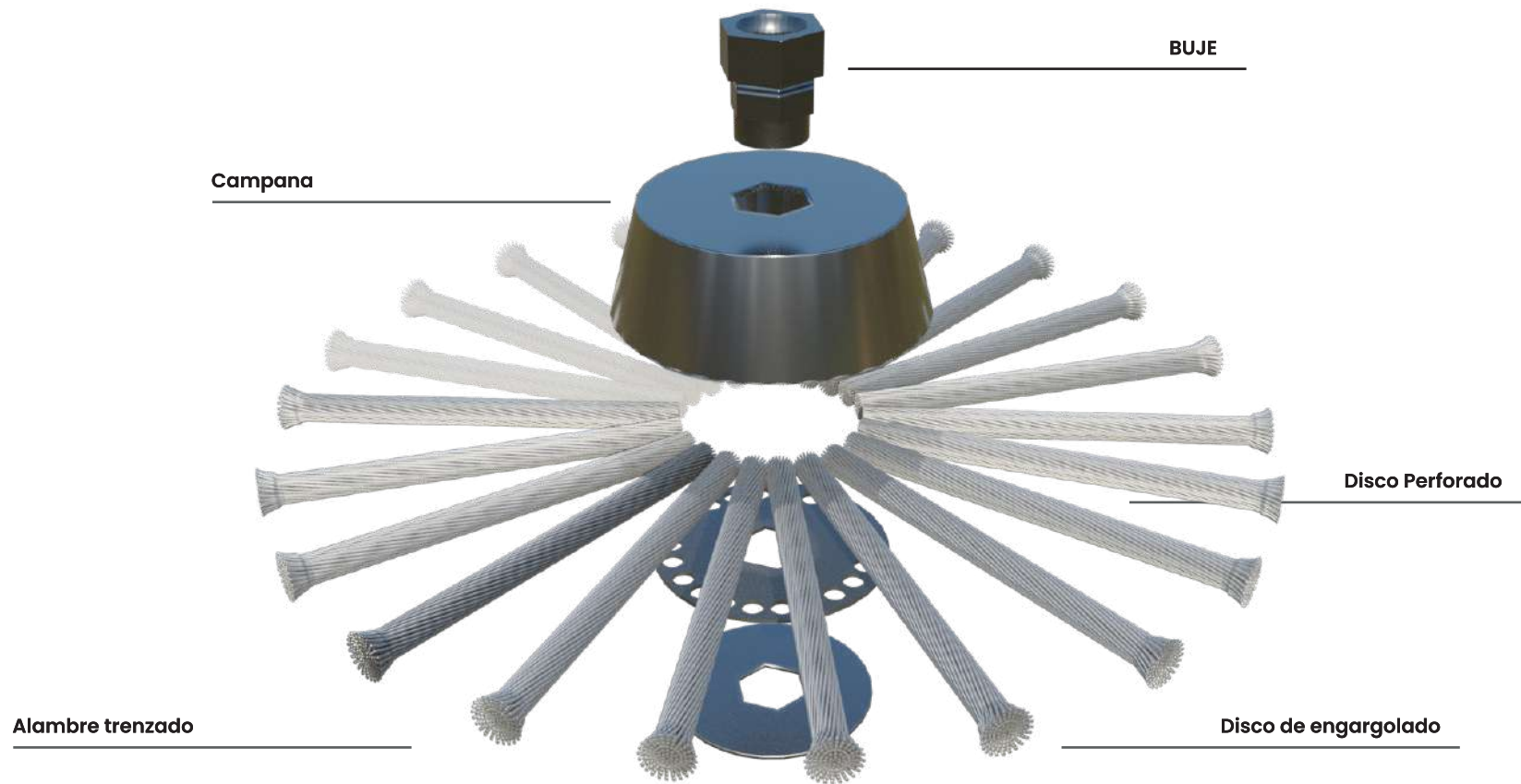

# Cardas Circulares

## Carda Circular de Alambre de 0.35mm

Código	D		A		E		Características		Empaque
	Diámetro Total		Ancho de Cara		Entrada Flecha				
I00101	102mm	4"	15.8mm	5/8"	12.7mm	1/2"	1	6,000 RPM	Caja
I00101-B	102mm	4"	15.8mm	5/8"	12.7mm	1/2"	1	6,000 RPM	Blister
I00102	102mm	4"	22.5mm	7/8"	12.7mm	1/2"	2	6,000 RPM	Caja
I00102-B	102mm	4"	22.5mm	7/8"	12.7mm	1/2"	2	6,000 RPM	Blister
I00103	102mm	4"	28.5mm	1 1/8"	12.7mm	1/2"	3	6,000 RPM	Caja
I00103-B	102mm	4"	28.5mm	1 1/8"	12.7mm	1/2"	3	6,000 RPM	Blister
I00104	152mm	6"	19.0mm	3/4"	12.7mm	1/2"	1	6,000 RPM	Caja
I00104-B	152mm	6"	19.0mm	3/4"	12.7mm	1/2"	1	6,000 RPM	Blister
I00105	152mm	6"	25.4mm	1"	12.7mm	1/2"	2	6,000 RPM	Caja
I00105-B	152mm	6"	25.4mm	1"	12.7mm	1/2"	2	6,000 RPM	Blister
I00106	152mm	6"	32.0mm	1 1/8"	12.7mm	1/2"	3	6,000 RPM	Caja
I00106-B	152mm	6"	32.0mm	1 1/8"	12.7mm <td 1/2"	3	6,000 RPM	Blister	
I00107	204mm	8"	19.0mm	3/4"	15.8mm	5/8"	1	6,000 RPM	Caja
I00107-B	204mm	8"	19.0mm	3/4"	15.8mm	5/8"	1	6,000 RPM	Blister
I00108	204mm	8"	22.5mm	7/8"	15.8mm	5/8"	2	6,000 RPM	Caja
I00108-B	204mm	8"	22.5mm	7/8"	15.8mm	5/8"	2	6,000 RPM	Blister
I00109	204mm	8"	28.5mm	1 1/8"	15.8mm	5/8"	3	6,000 RPM	Caja
I00109-B	204mm	8"	28.5mm	1 1/8"	15.8mm	5/8"	3	6,000 RPM	Blister
I00110	254mm	10"	35.0mm	1 3/8"	19.0mm	3/4"	3	6,000 RPM	Caja
I00111	254mm	10"	47.8mm	1 7/8"	19.0mm	3/4"	4	6,000 RPM	Caja
I00112	304mm	12"	69.8mm	2 3/4"	31.7mm	1 1/4"	4	6,000 RPM	Caja





# Cardas Circulares

Carda Circular de Alambre de 0.35mm (Uso Rudo)



100101



100108



100102



100109



100103



100110



100104



100111



100105



100112



100106



100107





# Cardas Circulares

## Carda Circular de Alambre de 0.15mm

Código	D		A		E		Características		Empaque
	Diámetro Total		Ancho de Cara		Entrada Flecha				
I00201	102mm	4"	15.8mm	5/8"	12.7mm	1/2"	1	6,000 RPM	Caja
I00201-B	102mm	4"	15.8mm	5/8"	12.7mm	1/2"	1	6,000 RPM	Blister
I00202	102mm	4"	22.5mm	7/8"	12.7mm	1/2"	2	6,000 RPM	Caja
I00202-B	102mm	4"	22.5mm	7/8"	12.7mm	1/2"	2	6,000 RPM	Blister
I00203	102mm	4"	28.5mm	1 1/8"	12.7mm	1/2"	3	6,000 RPM	Caja
I00203-B	102mm	4"	28.5mm	1 1/8"	12.7mm	1/2"	3	6,000 RPM	Blister
I00204	152mm	6"	19.0mm	3/4"	12.7mm	1/2"	1	6,000 RPM	Caja
I00204-B	152mm	6"	19.0mm	3/4"	12.7mm	1/2"	1	6,000 RPM	Blister
I00205	152mm	6"	25.4mm	1"	12.7mm	1/2"	2	6,000 RPM	Caja
I00205-B	152mm	6"	25.4mm	1"	12.7mm	1/2"	2	6,000 RPM	Blister
I00206	152mm	6"	32.0mm	1 1/8"	12.7mm	1/2"	3	6,000 RPM	Caja
I00206-B	152mm	6"	32.0mm	1 1/8"	12.7mm	1/2"	3	6,000 RPM	Blister
I00207	204mm	8"	19.0mm	3/4"	15.8mm	5/8"	1	6,000 RPM	Caja
I00207-B	204mm	8"	19.0mm	3/4"	15.8mm	5/8"	1	6,000 RPM	Blister
I00208	204mm	8"	21.5mm	1 3/32"	15.8mm	5/8"	2	6,000 RPM	Caja
I00208-B	204mm	8"	21.5mm	1 3/32"	15.8mm	5/8"	2	6,000 RPM	Blister
I00209	204mm	8"	28.5mm	1 3/32"	15.8mm	5/8"	3	6,000 RPM	Caja
I00209-B	204mm	8"	28.5mm	1 3/32"	15.8mm	5/8"	3	6,000 RPM	Blister

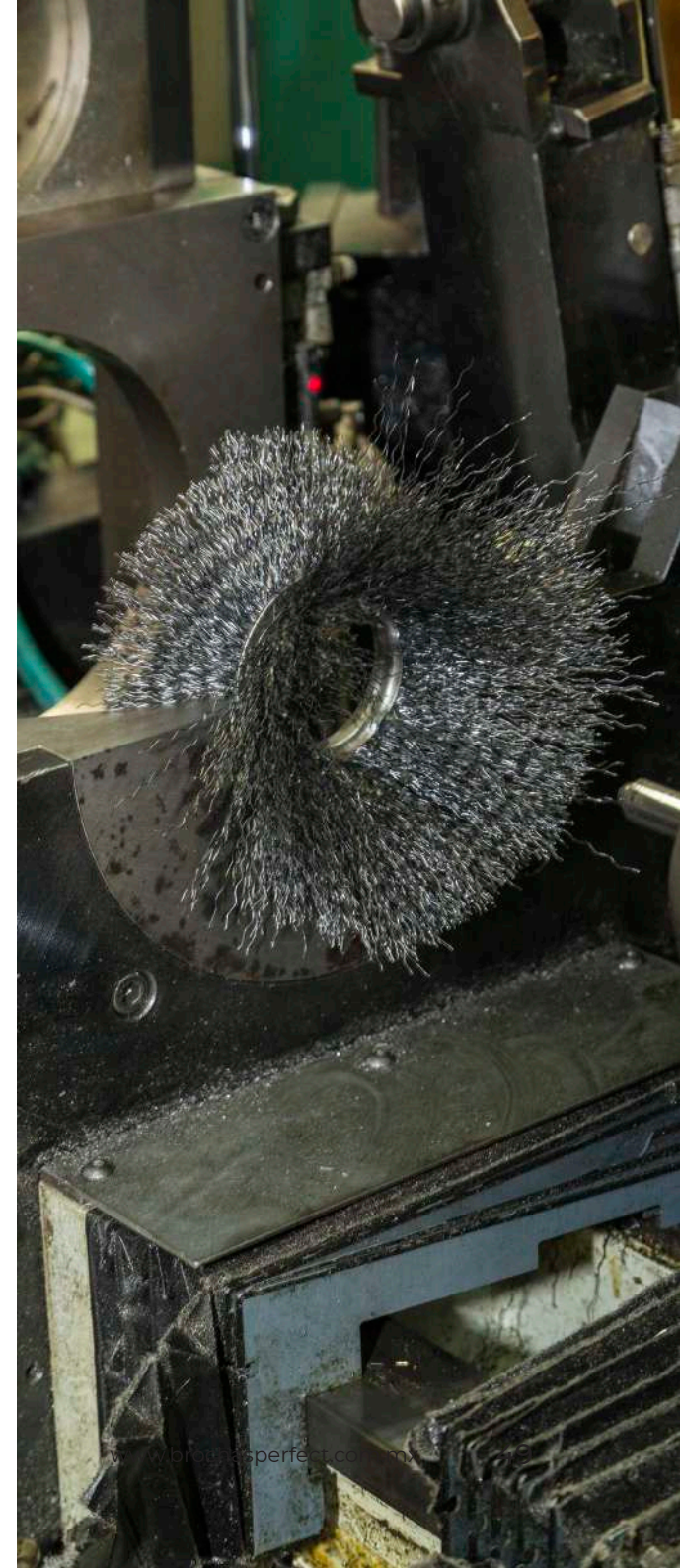



# Cardas Circulares Milimétricas



100201



100202



100203



100204



100205



100206



100207



100208



100209



## VENTAJAS DEL USO DE LAS CARDAS PERFECT

### Las Cardas no Eliminan el Material Base.

Las Cardas de alambre remueven la contaminación de igual manera que el sand-blasting, debido al alambre de acero endurecido que gira a máxima velocidad separando así los contaminantes y dejando intacto el material base y sus dimensiones.

Las Cardas después de haber sido utilizadas no tienen carga de material aun así cuando cepillan materiales suaves, pinturas o revestimientos similares.

## CONSTRUCCIÓN DE LAS CARDAS PERFECT

### Construcción del anillo sólido de Perfect.

Las cardas Perfect además de ser fabricados con tecnología de punta garantizan el funcionamiento suave y con mayor durabilidad incluso en las situaciones de mayor exigencia.

Las cardas circulares pueden estar construidas con varias secciones lo que hace posible, que el ancho de la carda plana se modifique. Nuestras Cardas son prensadas y doblemente engargoladas mecánicamente para asegurar la sujeción y dar una mayor seguridad.

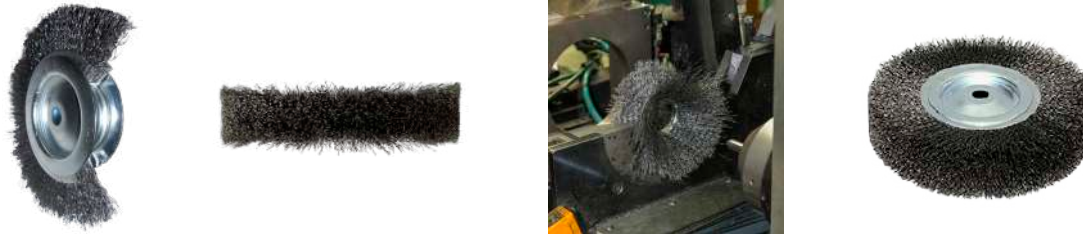

### Trenzado Individual de Perfect.

Las cardas de alambre trenzado, tienen una serie de barrenos individuales a la misma distancia entre ellos por el contorno del perímetro donde el alambre se inserta a través de cada barreno y se le da vuelta para ser trenzado. Cada uno de los barrenos tiene exactamente el mismo número de alambres con lo cual se garantiza un equilibrio perfecto, esto elimina la vibración existente además de reducir la fatiga del operador y prolonga la vida de la carda.







## Carda Circular de Alambre de 0.15mm Fino

### CARDAS DE ALAMBRE ONDULADO DE 0.15mm

Estas Cardas están construidas con un grupo de alambre de acero ondulado de alta resistencia. Con cualquier tipo de alambre que se utilice gracias a su construcción permite que el mechón sea agresivo y compacto sin perder su flexibilidad.

Según el trabajo a realizar se podrá determinar el tipo de alambre que se tiene que utilizar ya sea de 0.35 mm o utilizando este tipo de cardas de 0.15 mm para trabajos menos agresivos.

Este tipo de cardas con alambre de 0.15 mm se puede adquirir en varios tamaños desde 4" hasta 8" según las necesidades o trabajos que se necesiten.

Debido a la construcción de este tipo de cardas, pueden ser montadas en línea sobre una flecha. Esta carda puede ser vendida en dos presentaciones en caja o en Blíster, la última presentación funciona muy bien para mostrar el producto en aparadores o exhibidores.

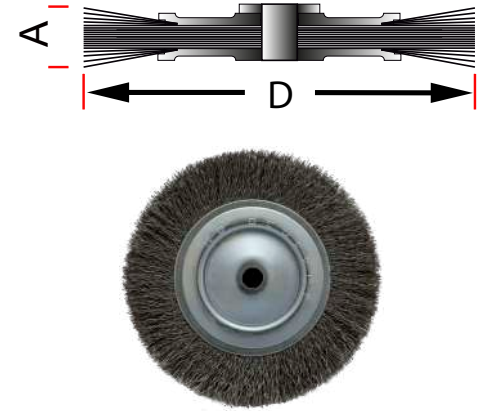

Se Recomienda su Uso en:





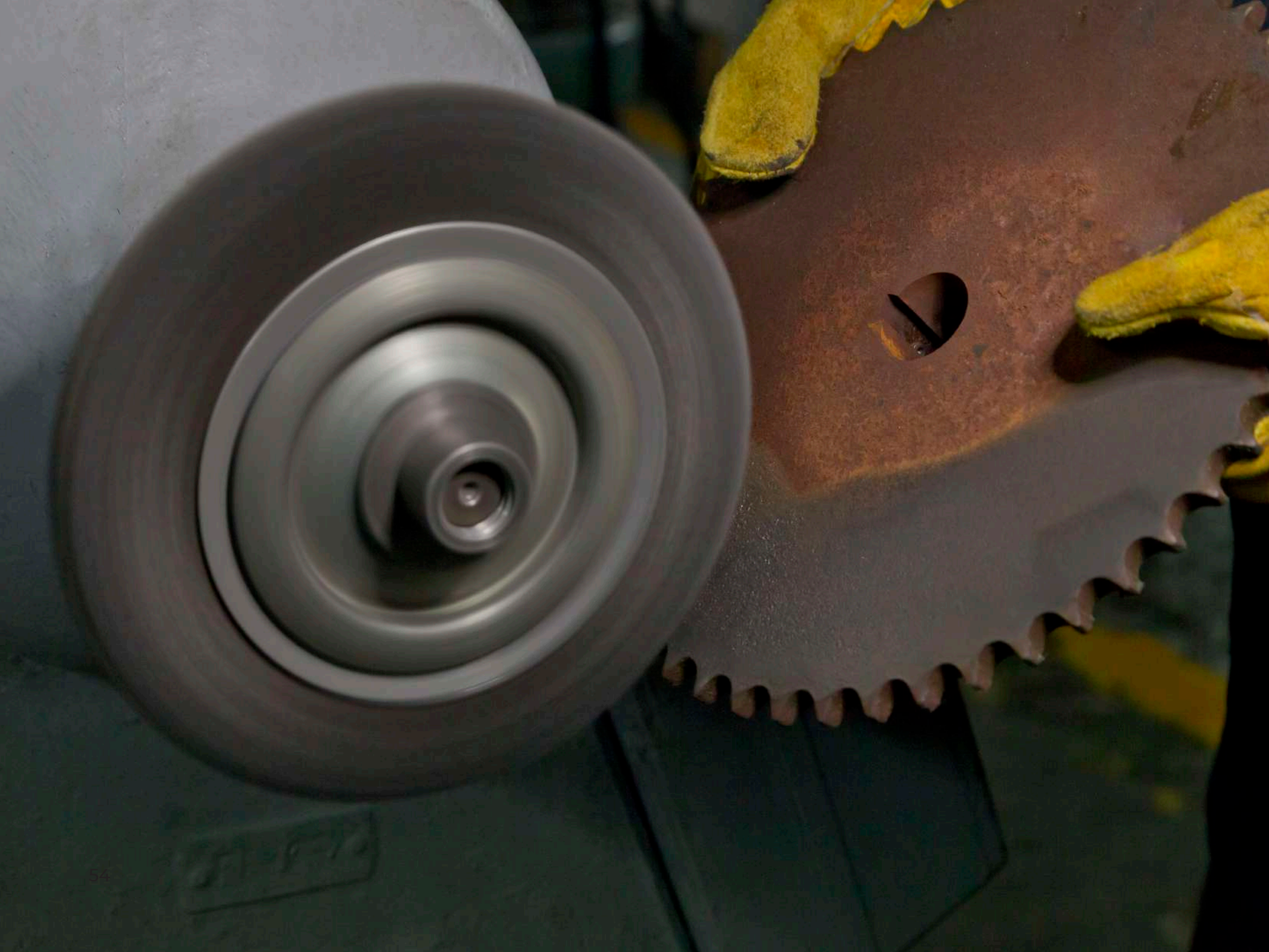



# Cardas de Copa Circulares

## Carda de Copa de Alambre Trenzado

Código	D		E		Diámetro Alambre		Empaque
	Diámetro Superior		Entrada Flecha				
I01612	120mm	4 <sup>23</sup> / <sub>32</sub> "	14mm	--	0.35mm	0.014"	Caja
I01612-B	120mm	4 <sup>23</sup> / <sub>32</sub> "	14mm	--	0.35mm	0.014"	Blister
I01620	73mm	2 <sup>7</sup> / <sub>8</sub> "	14mm	--	0.35mm	0.014"	Caja
I01620-B	73mm	2 <sup>7</sup> / <sub>8</sub> "	14mm	--	0.35mm	0.014"	Blister
I01712	120mm	4 <sup>23</sup> / <sub>32</sub> "	14mm	--	0.51mm	0.020"	Caja
I01712-B	120mm	4 <sup>23</sup> / <sub>32</sub> "	14mm	--	0.51mm	0.020"	Blister



I00612



Disco Interno de la carda Perforado para soportar el alambre.



Trenzado Individual

## Carda Circular Trenzada

Código	D		E		Diámetro Alambre		Empaque
	Diámetro Superior		Entrada Flecha				
I00301	152mm	6"	--	5/8	0.35mm	0.014"	Caja
I00302	204mm	8"	--	5/8	0.35mm	0.014"	Caja
I00320	102mm	4"	--	5/8	0.35mm	0.014"	Caja
I01320	102mm	4"	14mm	--	0.35mm	0.014"	Caja
I00401	152mm	6"	--	5/8	0.51mm	0.020"	Caja
I00402	204mm	8"	--	5/8	0.51mm	0.020"	Caja
I00421	152mm	6"	--	5/8	0.51mm	0.020"	Caja



## Carda Circular Trenzada

Código	D		E		Diámetro Alambre		Empaque
	Diámetro Superior		Entrada Flecha				
I00301-B	152mm	6"	--	5/8	0.35mm	0.014"	Blister
I00302-B	204mm	8"	--	5/8	0.35mm	0.014"	Blister
I00320-B	102mm	4"	--	5/8	0.35mm	0.014"	Blister
I01320-B	102mm	4"	14mm	--	0.35mm	0.014"	Blister
I00401-B	152mm	6"	--	5/8	0.51mm	0.020"	Blister
I00402-B	204mm	8"	--	5/8	0.51mm	0.020"	Blister
I00421-B	152mm	6"	--	5/8	0.51mm	0.020"	Blister



## Carda de Copa de Alambre Trenzado Entrada Standard

Código	Diámetro Superior	Entrada Flecha	Diámetro Alambre	Empaque
I00612	120mm	--	5/8"	Caja
I00612-B	120mm	--	5/8"	Blister
I00620	73mm	--	5/8"	Caja
I00620-B	73mm	--	5/8"	Blister
I00712	120mm	--	5/8"	Caja
I00712-B	120mm	--	5/8"	Blister



### CARACTERISTICAS DE NUESTRAS CARDAS DE COPA

Este tipo de Cardas se utilizan principalmente en superficies planas, están fabricadas con alambre trenzado y son usadas en los trabajos más agresivos. Por seguridad se fabrican dos modelos uno de ellos con cuerda estándar y el otro modelo con cuerda milimétrica, sentimos que los adaptadores no son lo suficientemente seguros para un trabajo profesional.

En estas Cardas tenemos dos presentaciones de las cuales una es en Blíster para todos aquellos clientes que deseen mostrar en piso o en exhibidores nuestro producto y la segunda presentación es tradicional en caja.

Con este tipo de Cardas se debe tener especial cuidado de no usarse en filos laterales, ya que esto puede provocar el rompimiento de los alambres.

Código	D		E		Diámetro Alambre		Empaque
	Diámetro Superior		Entrada Flecha				
I00508	80mm	3 1/8"	--	5/8"	0.35mm	0.014"	Caja
I00508-B	80mm	3 1/8"	--	5/8"	0.35mm	0.014"	Blister
I01508	80mm	3 1/8"	14mm	--	0.35mm	0.014"	Caja
I01508	80mm	3 1/8"	14mm	--	0.35mm	0.014"	Blister
I00510	100mm	3 15/16"		5/8"	0.35mm	0.014"	Caja
I001510	100mm	3 15/16"	14mm	--	0.35mm	0.014"	Caja
I00512	120mm	4 23/32"	--	5/8"	0.35mm	0.014"	Caja
I00512	120mm	4 23/32"	--	5/8"	0.35mm	0.014"	Blister
I01512	120mm	4 23/32"	14mm	--	0.35mm	0.014"	Caja
I01512	120mm	4 23/32"	14mm	--	0.35mm	0.014"	Blister
I01513	120mm	4 23/32"	14mm	--	0.51mm	0.020"	Caja







# *Solventes*

58

Limpia, diluye y remueve con nuestros solventes. Ideal para limpiar herramientas, prepara superficies y diluir pinturas. Cada solvente está formulado para una tarea específica, garantizando resultados óptimos.

# Thinner



## Thinner Standard

No. artículo	Contenido	Empaque	UPC
605TS03	500ml	12 pz.	7501425280013
605TS10	1 Lt	6 pz.	7501425240215

# Aguarrás



## Aguarrás

No. artículo	Contenido	Empaque	UPC
600AR02	500ml	6 pz.	0000000000000

# Aflojatodo

## Aflojatodo

No. artículo	Contenido	Empaque	UPC
001WE60	318ml	6 pz.	7501425200516

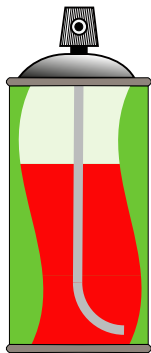

Gas Propelente Comprimido

Producto

Bote Nuevo

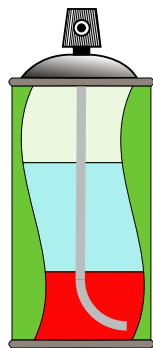

Vapor

Propelente Líquido

Producto

Bote Usado

Fichas Técnicas

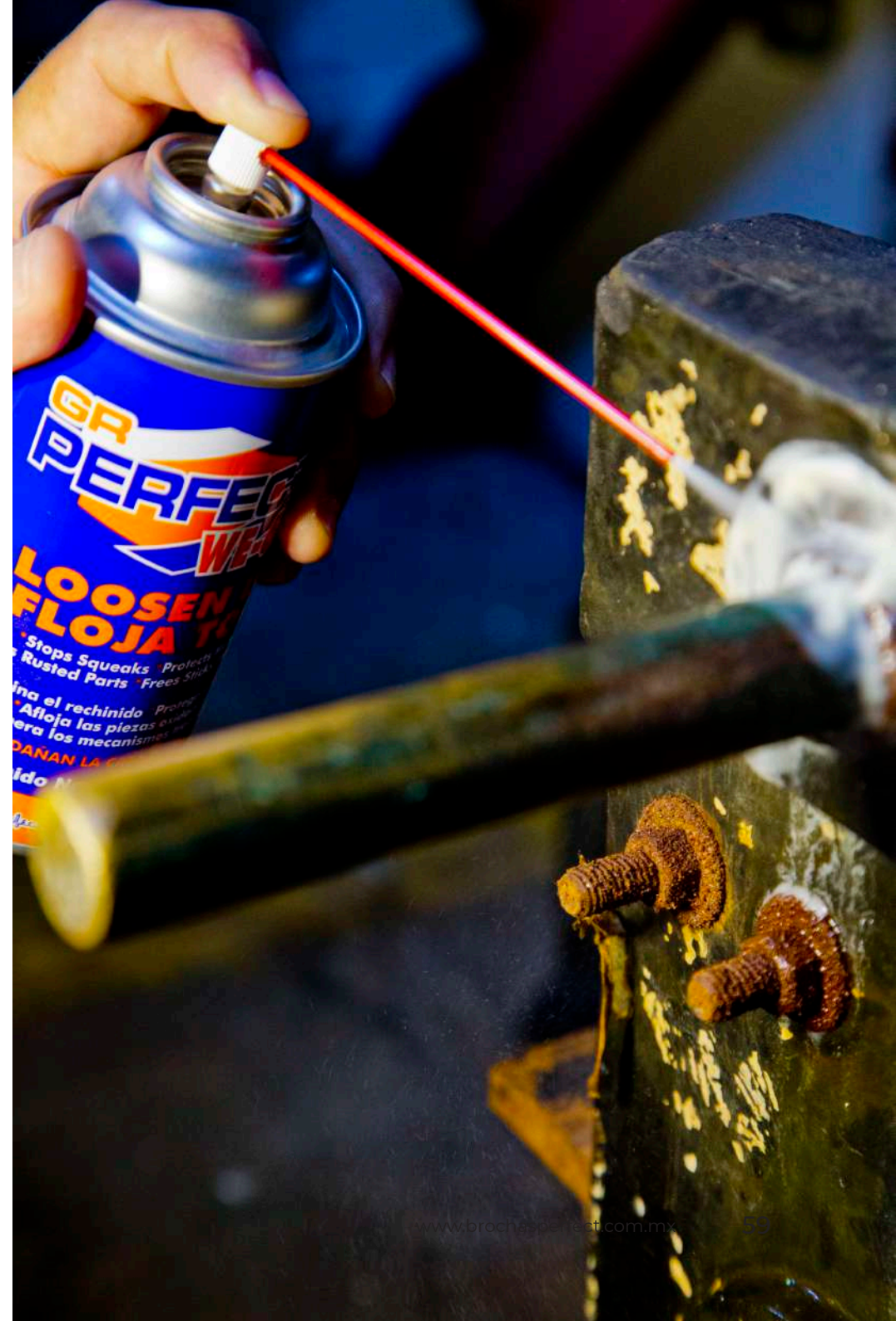





# Cubre Todo

60

Nuestro protector de superficies, elaborado con plásticos reciclados, es una herramienta esencial para mantener tus espacios limpios y libres de manchas de pintura. Su diseño versátil se adapta a diversas aplicaciones, y está disponible en múltiples tamaños y grosores para satisfacer todas tus necesidades.



# Cubre Todo



P00513



P00515



P00585



P00586

## Cubre todo

Código	Tipo	Medida	Dimensión	Empaque	UPC
P00513	Rudo	10mt	2.30x4.35mt	12 pz.	7501030839132
P00515	Rudo	16mt	2.30x6.96mt	12 pz.	7501030839156
P00585	Ligero	10mt	2.30x4.35mt	12 pz.	7501030839859
P00586	Ligero	16mt	2.30x6.96mt	12 pz.	7501030839866

Fichas Técnicas











Productos Fabricados y Comercializados por:  
Distribuidora Perfect S.A. de C.V. RFC:DPE800724L18  
Calle 4 N° 32 Fracc. Industrial Naucalpan  
de Juárez, Estado de México  
Tel: (55) 5358-4666 / (55) 5576-2444  
[www.brochasperfect.com.mx](http://www.brochasperfect.com.mx)  
[@brochasperfectmx](https://www.instagram.com/brochasperfectmx)

